



FÜR DEN FACHBETRIEB/FACHMANN
AUSGABE 11/2020

Montagehelfer kompakt

Verarbeiterhandbuch



Warum Stein von elementarer Bedeutung für unser modernes Leben ist.



Warum der Vulkan unser Markenzeichen ist? Weil er den vulkanischen Ursprung des natürlichen Rohstoffs Stein symbolisiert, aus dem wir unsere Steinwolle-Lösungen herstellen. Vulkangestein ist in nahezu unerschöpflichem Maße als Rohstoff in der Natur vorhanden und ermöglicht uns, hochwertige, langlebige und nachhaltige Produkte für das moderne Leben zu entwickeln, die zur Bewältigung globaler Herausforderungen wie z. B. der Reduzierung von CO₂-Emissionen beitragen.

Sie wollen gerne mehr über die vielfältigen Stärken von ROCKWOOL Steinwolle erfahren?

www.rockwool.de/vorteile-steinwolle

Die Stärken der Steinwolle



Brandschutz

Steinwolle ist nichtbrennbar und hat einen Schmelzpunkt von über 1000 °C. Im Brandfall hemmen ROCKWOOL Dämmstoffe so die Ausbreitung der Flammen und sorgen im Ernstfall für mehr Zeit, um Menschen und Sachwerte zu retten.



Wärmeschutz

Ob beim Neubau oder bei der Modernisierung – ROCKWOOL Steinwolle-Dämmstoffe zeichnen sich durch einen hervorragenden Wärmeschutz aus. Der sorgt im Winter wie im Sommer vom Keller bis zum Dach für angenehme Temperaturen und ein gutes Raumklima.



Schallschutz

Steinwolle ist ein offenporiges Material, das Schall absorbiert und reguliert. So sorgen unsere Dämmstoffe dafür, dass der Schallschutz verbessert wird. Auf diese Weise werden Wohnräume zu Oasen der Ruhe und Büroräume zu Orten entspannten Arbeitens.



Ökologie

Natürlicher als Stein kann das Material für einen Dämmstoff kaum sein. Nahezu unbegrenzt vorkommende Gesteinsarten vulkanischen Ursprungs wie Basalt bilden die Basis für die Herstellung unserer Steinwolle. Das macht nicht nur die Produktion von Steinwolle, sondern auch deren Verwendung rundum ökologisch.



Langlebigkeit

Steinwolle ist ein langlebiger und robuster Dämmstoff, dessen volle Funktionsfähigkeit über einen langen Zeitraum erhalten bleibt. Das Kosten-Nutzen-Verhältnis von ROCKWOOL Steinwolle ist auch auf lange Sicht hin vorbildlich.

8

ROCKWOOL PRODUKTE

14

VORTEILE MIT SYSTEM

Conlit im Überblick 16

Montage-
voraussetzungen 18

18

ROHRABSCHOTTUNGEN

in Massivwänden 20

in Massivdecken 21

bei Kälteleitungen 22

bei Anschlussleitungen 24

in leichten Trennwänden 26

bei Mischinstallationen 28

bei Guss-Entwässerungs-
leitungen 29

bei brennbaren Ent-
wässerungsleitungen 30

Sonderlösungen 32

von Elektroleitungen 34

36

ABSCHOTTUNG
IN HOLZBAUTEILEN

41

MONTAGE
UND VERARBEITUNG

48

WÄRMEDÄMMUNG
VON ROHRLEITUNGEN

50

ROCKWOOL SERVICE



Sehr geehrter Kunde!

Ihnen liegt die neueste Fassung unseres Prospekts vor. Bei den Erläuterungen und Formulierungen in unseren Prospekten gehen wir davon aus, dass Ihnen als Fachmann einschlägige Normen über Bauprodukte und die Bautechnik bestens bekannt sind. Wir verzichten daher auf umfangreiche Ausführungen, die für den Laien erforderlich wären.

Alle Ausführungen entsprechen unserem heutigen Wissensstand und sind somit aktuell. Im Prospekt beschriebene Anwendungsbeispiele dienen der besseren Darstellung und berücksichtigen nicht die Besonderheiten des Einzelfalls.

Die DEUTSCHE ROCKWOOL legt großen Wert auf die Produktweiterentwicklung, sodass wir auch ohne vorherige Ankündigung ständig daran arbeiten, unsere Produkte zu verbessern. Wir empfehlen Ihnen daher, die jeweils neueste Auflage unserer Druckschriften zu verwenden, denn unser Erfahrungs- und Wissensstand entwickelt sich stets weiter. Benötigen Sie für Ihren konkreten Anwendungsfall verbindliche Angaben oder haben Sie technische Fragen, dann steht Ihnen unser technischer Service zur Verfügung.

Wir verweisen in diesem Zusammenhang auf unsere Allgemeinen Verkaufs-, Lieferungs- und Zahlungsbedingungen in der jeweils neuesten Fassung, die stets Ihren Geschäftsbeziehungen mit uns zugrunde liegen, und hier insbesondere auf Ziff. VI. Sie finden die gültigen AGBs in unseren aktuellen Preislisten sowie unter www.rockwool.de. Auf Anfrage senden wir Ihnen die AGBs auch gerne zu.

Die DEUTSCHE ROCKWOOL bietet Ihnen Steinwolle-Dämmstoffe für unterschiedlichste Anwendungsbereiche. Wir sind sicher, dass Ihre hohen Erwartungen an unsere Produkte in vollem Umfang erfüllt werden.

Mit besten Grüßen

Volker Christmann

Rob Meevis

Der Montagehelfer kompakt: komprimiertes Know-how in handlichem Format

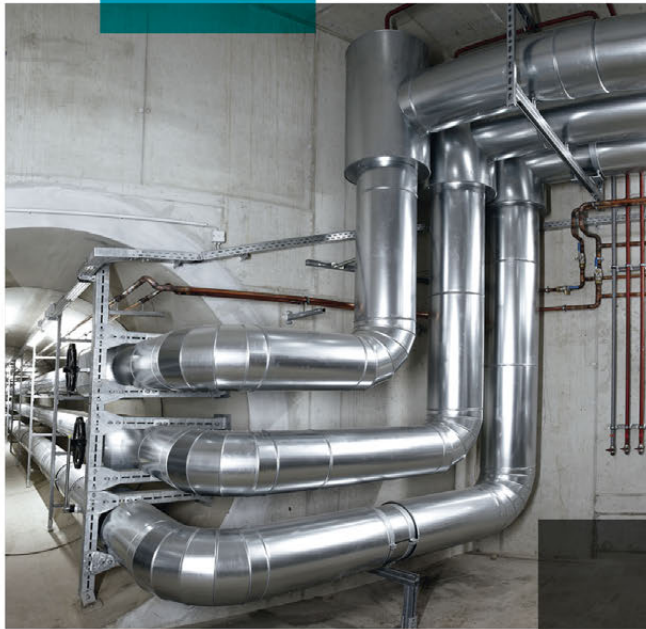

Viel Praxiswissen, kompakt verpackt, bietet Ihnen der ROCKWOOL Montagehelfer im Taschenformat. Die Kurzausgabe unseres großen Planungs- und Montagehelfers* gibt Ihnen einen schnellen Überblick über die wichtigsten Anwendungen für Rohr- und Kabelabschottungen. Damit Sie auf jeder Baustelle sofort die passende Systemlösung zur Hand und vor Augen haben. Grundsätzlich sind immer die Angaben der allgemeinen bauaufsichtlichen Prüfungszeugnisse/Zulassungen bzw. Bauartgenehmigungen (abP/abZ/aBG) zu berücksichtigen!



*Eine Vielzahl weiterer Ausführungsdetails finden Sie in unserem 192-seitigen Planungs- und Montagehelfer für Rohrleitungsanlagen.



Brandschutzschale Conlit® 150 U



Bloß nichts anbrennen lassen!

Für alle Rohrabschottungen R30 bis R120 von nichtbrennbaren Rohrleitungen und brennbaren Versorgungsleitungen in Massivwänden und -decken sowie in leichten Trennwänden.

- nichtbrennbar, A2
- wärmedämmend
- schallentkoppelnd
- druckbelastbar und formstabil
- AS-Qualität
- mit einer wirkungsvollen Dampfbremse versehen
- **passgenauer Einbau in Kernbohrung**
- schnell und einfach zu verlegen

Conlit® SML-Set



Ein Set wie aus einem Guss

Deckendurchführung von Abwasserleitungen R30 bis R90 bei Mischinstallationen (Falleitungen aus Gussrohr mit Abzweig oberhalb der Decke und angeschlossenem Kunststoffrohr).

Muffenrohrschale S

- alle Vorteile der Conlit 150 U
- einseitige Ausfräsung für Rohrverbinder
- **schlank im Aufbau:** Länge nur 250 mm, Dämmstärke nur 25 mm

SML-Manschette

- schlank im Aufbau
- einfach und schnell montiert
- verschließt das Kunststoffrohr im Brandfall

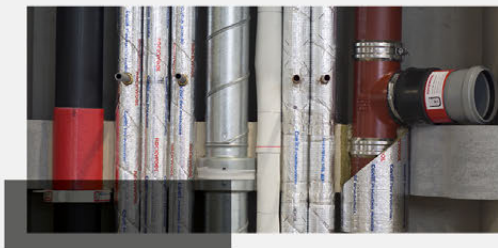

Wärmedämmung ROCKWOOL 800



Wärmeschutz auf der ganzen Strecke!

Bestandteil der Conlit Rohrabschottung als weiterführende Dämmung vor und hinter der Bauteildurchführung bei nichtbrennbaren Rohrleitungen. Als Wärmedämmung von Rohrleitungen in haustechnischen Anlagen wie Heizungs- und Warmwasserrohren nach der Energieeinsparverordnung, Trinkwasserrohrleitungen und Solarleitungen.

- nichtbrennbar, Euroklasse A2_L-s1, d0
- wärmedämmend
- schalldämmend
- druckbelastbar und formstabil
- AS-Qualität
- mit einer wirkungsvollen Dampfbremse versehen
- die Dämmstärken entsprechen der EnEV/ des GEG
- **schnell und einfach zu verlegen**

Kälte­dämmung Teclit® PS Cold



Auch in der Kälte­dämmung perfekt

Rohrschale mit besonders reißfester Aluminiumkaschierung als Bestandteil des Teclit Systems für die Dämmung von Kälte­leitungen. Teclit ist für Trinkwasser- und Kühlwasserleitungen aus Stahl, Edelstahl, Kupfer und Kunststoff geeignet. Die Teclit PS Cold kann in Verbindung mit allen Conlit Rohrabschottungssystemen eingesetzt werden.

- nichtbrennbar, Euroklasse A2_L-s1, d0
- **extrem robuste Dampfsperre**
- unkomplizierte und schnelle Verarbeitung
- Temperaturen von 0 bis 250 °C
- Sicherheit im System

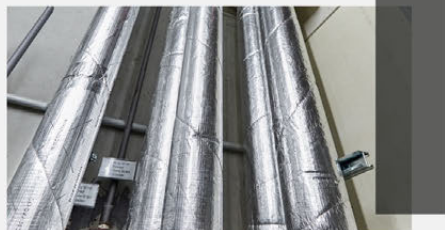

Conlit® Brandschutz- manschette



Volles Rohr Feuerwiderstand!

Die Conlit Brandschutzmanschette für die Abschottung von Kunststoffabwasserrohren. Zur Ertüchtigung von Abwasserrohren von 32 bis 160 mm Außendurchmesser unterhalb der Decke bzw. beidseitig einer Wand in der Feuerwiderstandsklasse R90.

- **Null-Abstand zu Conlit Abschottungen**
- einfache Montage
- für alle gängigen Kunststoffabwasserrohre geeignet

Conlit® Bandage



Kabel einfach eingewickelt!

Für Kabelabschottungen in S30- bis S90-Qualität mit Kabelbündeln in Massivwänden und -decken sowie in leichten Trennwänden und im Weichschottsystem mit dem Conlit Penetration Board. Die Conlit Bandage eignet sich auch für Abschottungen von Kabeltragsystemen und Kabelleerrohren.

- flexibel
- **Kabelbündel bis 100 mm Durchmesser**
- schlank im Aufbau
- einfach und schnell montiert

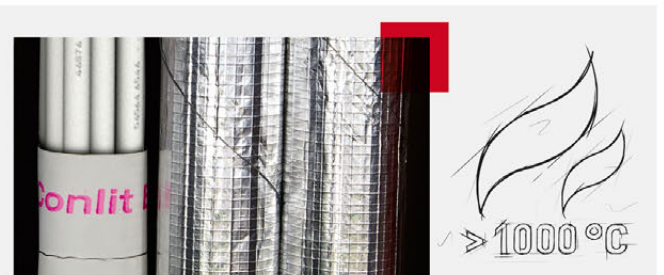
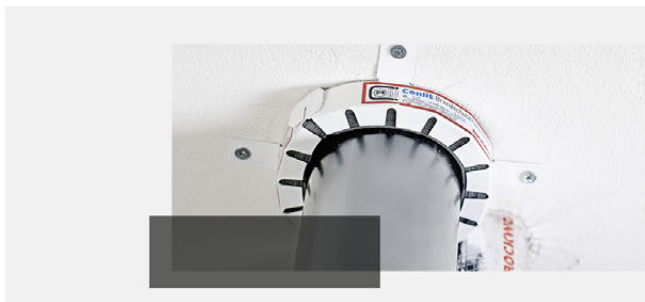

Vorteile mit System

Sicherheit

- 0-Abstand ist bei Conlit die Regel
- System mit hoher Ausführungssicherheit
- Perfekt aufeinander abgestimmte Systemkomponenten
- Vermeidung unnötiger Haftungsrisiken

Flexibilität

- Problemlose Abschottung verschiedenster Installationen im System
- In jeder Hinsicht schachtauglich – für jede Leitung die passende Lösung
- Einsatz mit allen gängigen Rohrarten unabhängig vom Rohrersteller
- Für alle in der Haustechnik üblichen Rohrdimensionen

Freiheit

- Freier Durchbruch ebenso zulässig wie Kernbohrungen
- Bei Kernbohrungen ohne aufwendige Restspaltverfüllung

Mit dem Conlit System sind folgende Abschottungskombinationen ohne Mindestabstände möglich

Conlit 150 U ▶ Conlit 150 U



Conlit 150 U ▶ Conlit Pyrostat-Uni



Conlit 150 U ▶ Conlit SML-Set



Conlit 150 U ▶ Conlit Bandage

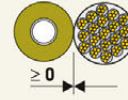

Conlit 150 U ▶ Conlit Manschette

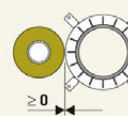

Conlit 150 U ▶ K90-18017

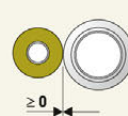

Das Conlit® System im Überblick



Brandschutz



Schallschutz



0-Abstand



Trinkwasser-
hygiene



Wärmeschutz
nach EnEV/GEG



Kälteleitungen

ROCKWOOL 800

Conlit 150 U

Conlit Bandage

Teclit Kälte­dämmung

Conlit SML-Set

Conlit Brandschutzmanschette

Conlit 150 U

Montagevoraussetzungen

Rechtecköffnung/Sammeldurchführung

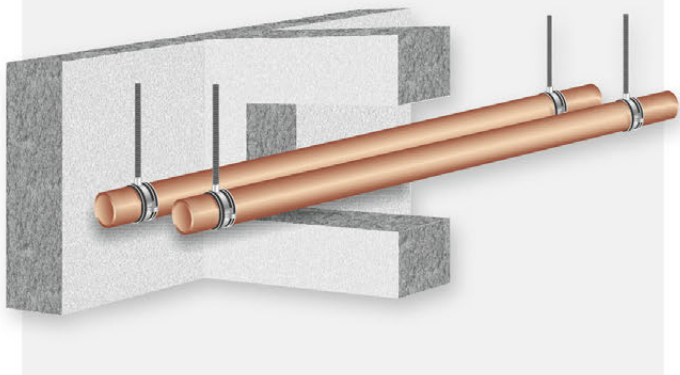

Kernbohrung

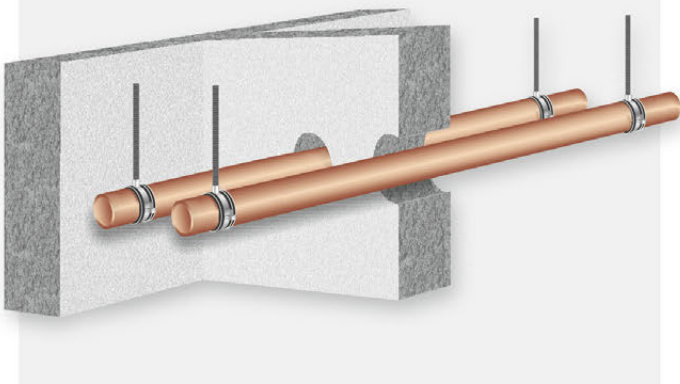

Checkliste



Vor der Ausführung überprüfen und bei Abweichungen vor der Ausführung den Hersteller befragen

- abP/abZ/aBG liegt vor
- Alle Leitungen entsprechen den vorliegenden abP/abZ/aBG

Bauteilstärke/Abstände

- Wand min. 100 mm
- Decke min. 150 mm
- Befestigung der Rohrleitung zur Wand max. 750 mm

Bauteilöffnung

- Kernbohrung – passgenau zur Conlit-Schale
- Montageraum ausreichend
- Abstand zwischen Laibung und Rohrleitung
- Abstand zwischen den Rohrleitungen
- Abstand zu anderen Brandschutzsystemen
- Abstand zu anderen Bauteilöffnungen

Zusätzliche Anforderungen

- nach EnEV/GEG
- Tauwasserschutz
- Trinkwasserhygiene



Rohrabschottungen in Massivwänden

Nichtbrennbare Rohrleitungen

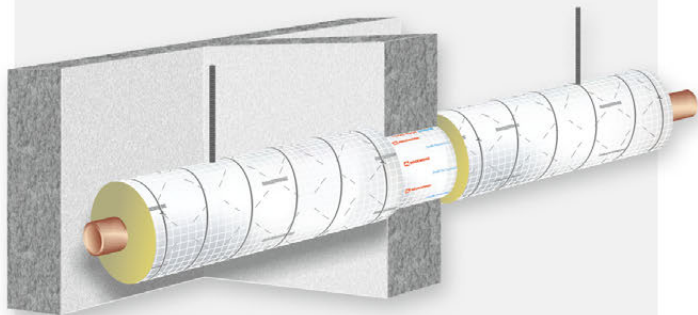

- Conclit 150U im Bauteil
- ROCKWOOL 800 2 × 1 m
- 6 Wicklungen Bindedraht pro Meter
- abP P-3725/4130-MPA BS



Brennbare Versorgungsleitungen

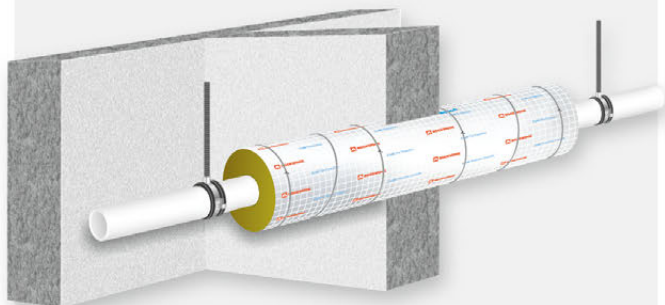

- Conclit 150U im Bauteil 1 m,
Überstand frei wählbar
- 6 Wicklungen Bindedraht pro Meter
- abP P-3726/4140-MPA BS



Rohrabschottungen in Massivdecken

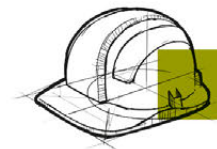

Nichtbrennbare Rohrleitungen

- Conclit 150U im Bauteil
- ROCKWOOL 800 2 × 1 m
- 6 Wicklungen Bindedraht
pro Meter
- abP P-3725/4130-MPA BS

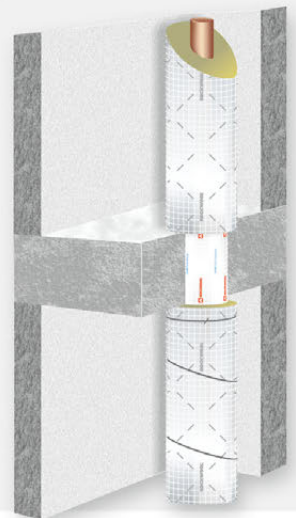

Brennbare Versorgungsleitungen

- Conclit 150U im Bauteil 1 m,
Überstand frei wählbar
- 6 Wicklungen Bindedraht
pro Meter
- abP P-3726/4140-MPA BS

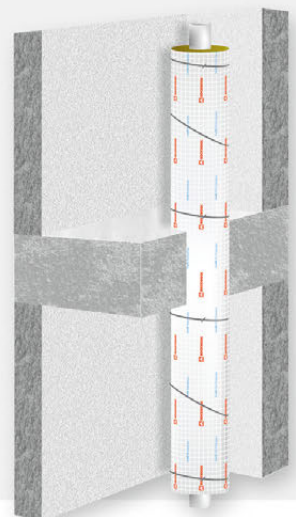

Montageanleitung auf den Seiten 41 – 43

Rohrabschottungen bei Kälteleitungen

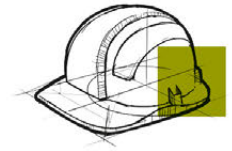

Nichtbrennbare Rohrleitungen

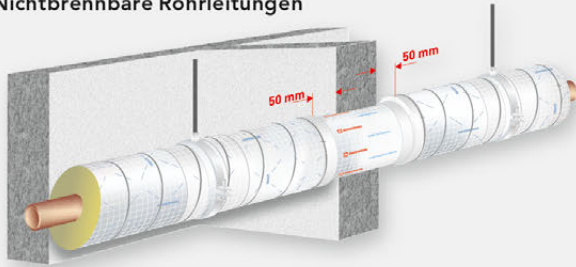

- Conclit 150 U im Bauteil
Überstand zu beiden Seiten 50 mm
- Rohrdämmung Teclit PS Cold dicht an die
Conclit Schale anstoßen
- Rund- und Längsfugen mit Teclit Alutape
dicht verklebt
- abP P-3725/4130-MPA BS



Brennbare Rohrleitungen

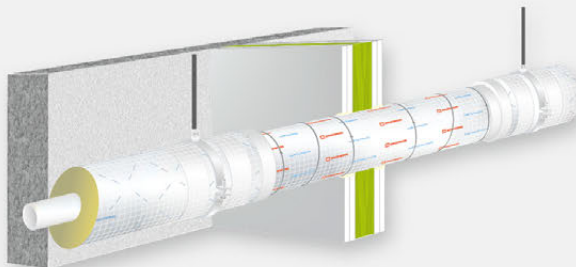

- Conclit 150 U im Bauteil 1 m
- Rohrdämmung Teclit PS Cold dicht an die
Conclit Schale anstoßen
- Rund- und Längsfugen mit Teclit Alutape
dicht verklebt
- abP P-3726/4140-MPA BS



Maßnahmen zum Tauwasserschutz

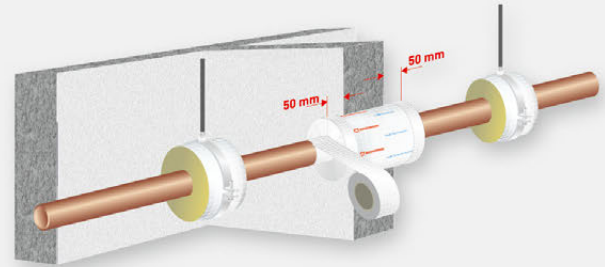

- Conclit 150 U in die Bauteil-
öffnung, Überstand 50 mm
- Abschottungsverklebung
mit Teclit Alutape

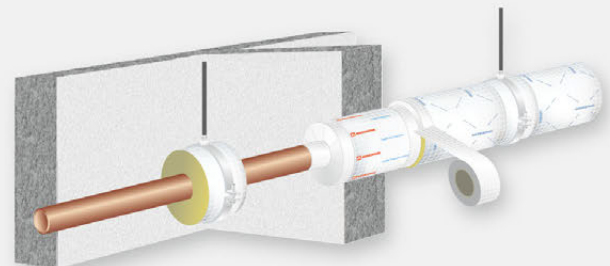

- Teclit PS Cold einpassen
und montieren

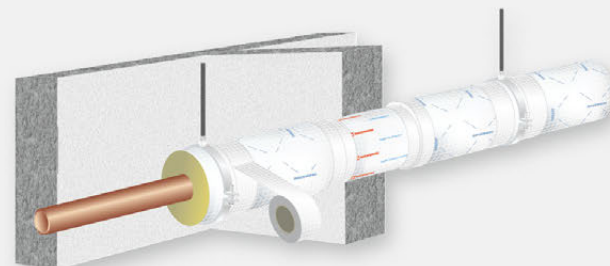

- alle Rund- und Längsfugen mit
Teclit Alutape dicht abkleben

Detaillierte Montageanleitung/Checkliste finden Sie unter
www.rockwool.de/teclit

Rohrabschottungen bei Anschlussleitungen

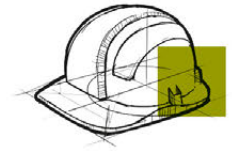

Nichtbrennbare Steigleitung/ nichtbrennbare Anschlussleitung

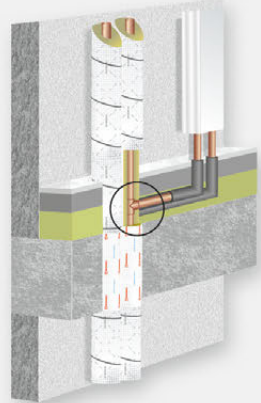
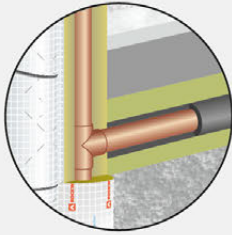

- Conlit 150 U im Bauteil
- ROCKWOOL 800 komplette Steigleitung
- 6 Wicklungen Bindedraht pro Meter
- abP P-3725/4130-MPA BS

Nichtbrennbare Steigleitung/ brennbare Anschlussleitung

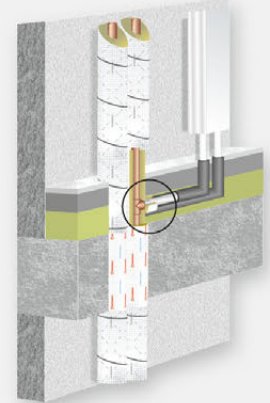
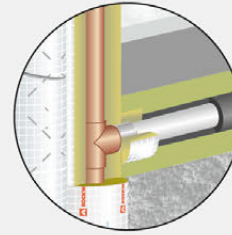

- Conlit 150 U im Bauteil
- ROCKWOOL 800 2 × 1 m
- 6 Wicklungen Bindedraht pro Meter
- ROCKWOOL 800 am Abzweig 50 mm
- aBG Z-19.53-2426

Brennbare Steigleitung/ brennbare Anschlussleitung

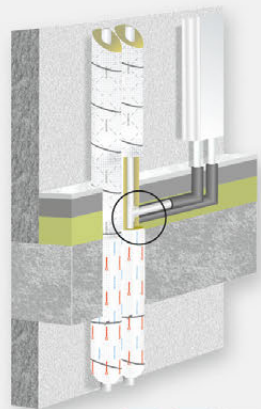
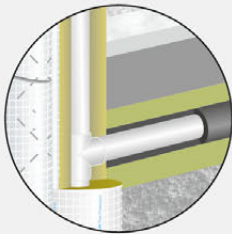

- Conlit 150 U im Bauteil 1 m,
Einbau bündig zur Oberkante Decke
- 6 Wicklungen Bindedraht pro Meter
- abP P-3726/4140-MPA BS



Nichtbrennbare Steigleitung/ brennbare Anschlussleitung außerhalb der weiterführenden Dämmung

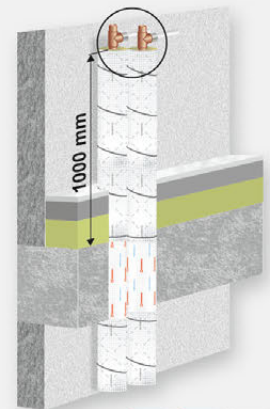
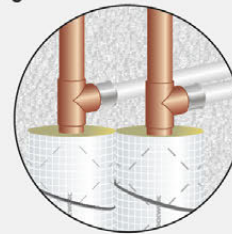

- Conlit 150 U im Bauteil
- ROCKWOOL 800 2 × 1 m
- 6 Wicklungen Bindedraht pro Meter
- Abzweig außerhalb der Abschottung
- aBG Z-19.53-2426



Montageanleitung auf den Seiten 41 – 43

Rohrabschottungen in leichten Trennwänden

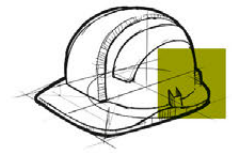

Nichtbrennbare Rohrleitungen

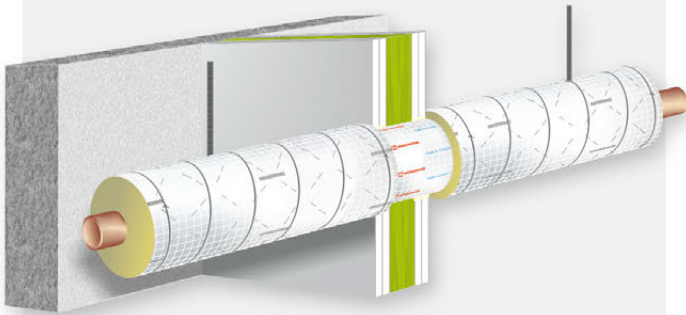

- Conclit 150U im Bauteil
- ROCKWOOL 800 2 x 1 m
- 6 Wicklungen Bindedraht pro Meter
- abP P-3725/4130-MPA BS



Nichtbrennbare Rohrleitungen Bauteilverschluss

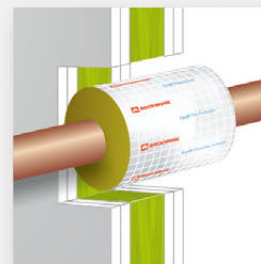
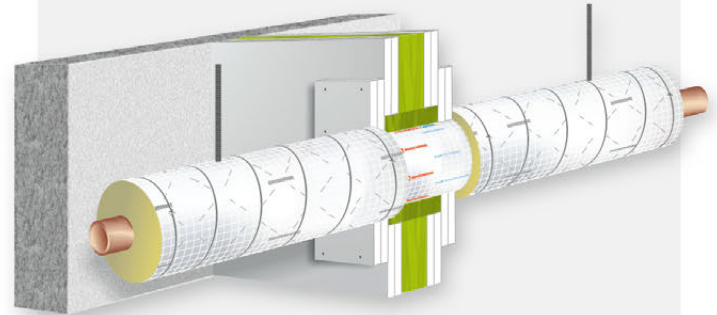

- Herstellen der Bauteilöffnung (durch Gewerk Trockenbau)
- Bei größeren Öffnungen Wechsel einbauen
- Einbau der Conclit 150U Länge = Bauteilstärke + beidseitige Aufdoppelung

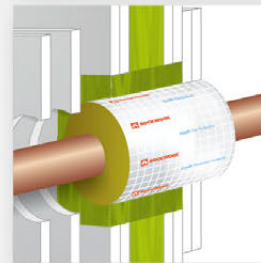

- Eine Seite mit Gipskartonplatten verschließen (Aufdoppelung)
- Restspalt mit ROCKWOOL Loser Wolle ausstopfen
- Zweite Seite mit Gipskartonplatten verschließen (Aufdoppelung)

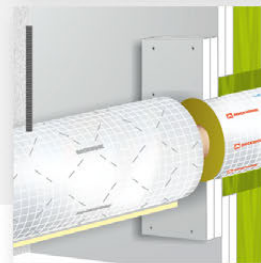

- Dämmung der Rohrleitung je 1 m ROCKWOOL 800 zu beiden Seiten
- Mit Bindedraht fixieren, 6 Wicklungen pro Meter
- abP P-3725/4130-MPA BS

Brennbare Rohrleitungen

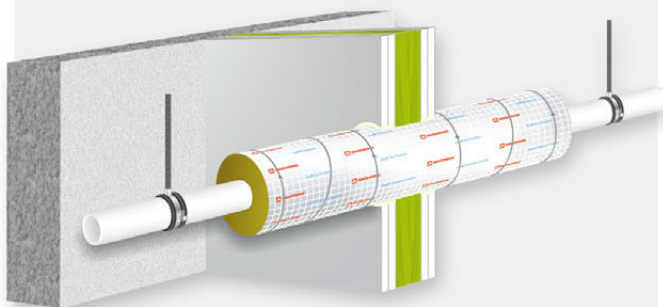

- Conclit 150U im Bauteil 1 m, Überstand frei wählbar
- 6 Wicklungen Bindedraht pro Meter
- abP P-3726/4140-MPA BS



Montageanleitung auf den Seiten 41 – 43

Rohrabschottungen bei Mischinstallationen

Materialwechsel am Fallstrang

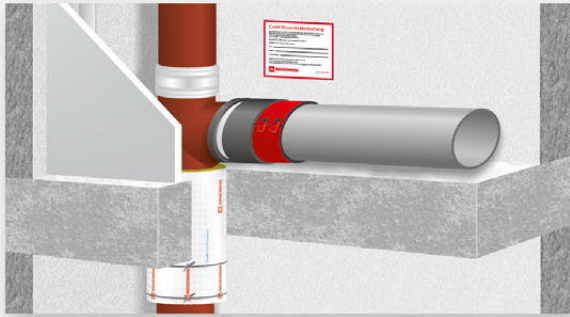

- Conlit Muffenrohrschale S im Bauteil
- Bindedraht Abstand 50 mm
- Conlit SML-Manschette hinter dem Konfix
- Kennzeichnungsschild
- Montage der Vorwand
- aBG Z-19.17-2084



Materialwechsel nach 500 mm SML-Anschlussleitung

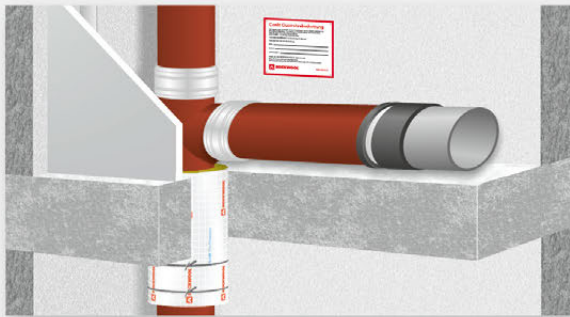

- Conlit Muffenrohrschale S im Bauteil
- Bindedraht Abstand 50 mm
- 0,5 m SML-Rohr bis zum Konfix
- Kennzeichnungsschild
- Montage der Vorwand
- aBG Z-19.17-2084



Rohrabschottungen bei Guss-Entwässerungsleitungen

Ohne Materialwechsel

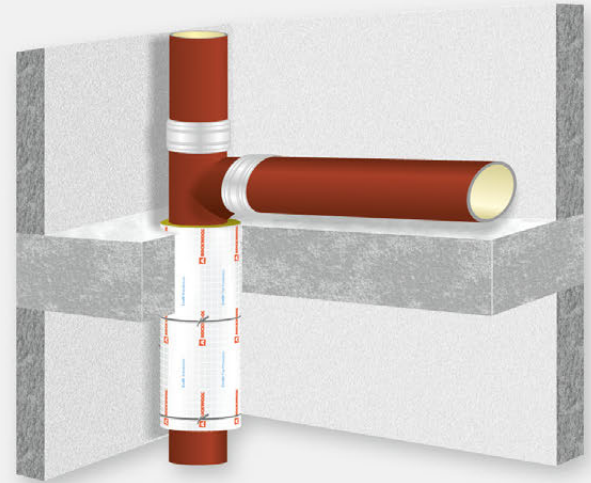

- Conlit Muffenrohrschale im Bauteil
- Bindedraht Abstand 50 mm
- Keine Kunststoffanschlussleitung
- abP P-3725/4130-MPA BS



Montageanleitung auf Seite 44

Rohrabschottungen bei brennbaren Entwässerungsleitungen

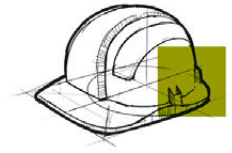

Decke

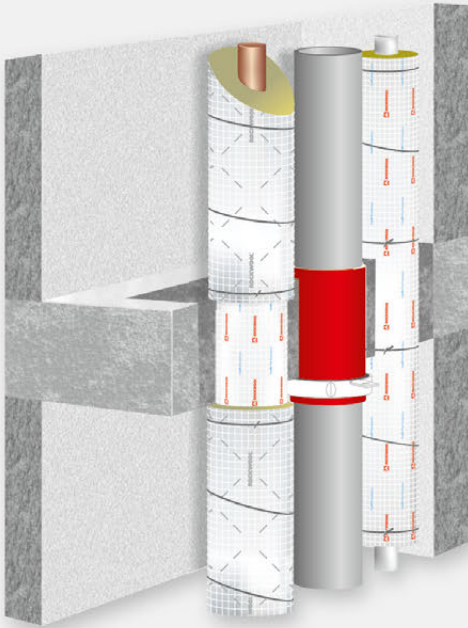

- Kein Abstand zu anderen Conlit Abschottungen notwendig
- aBG Z-19.53-2378



Decke

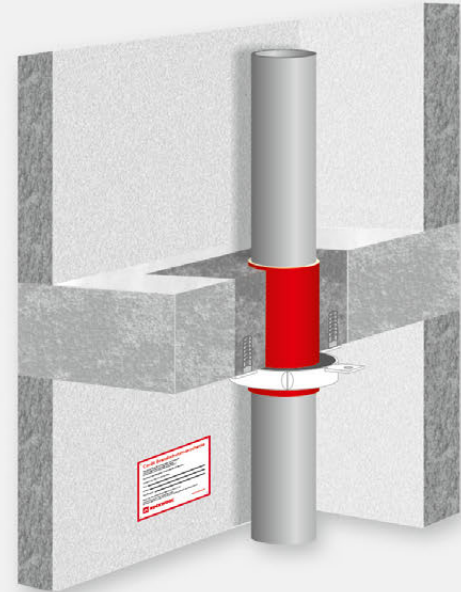

- Schallschutzschlauch innerhalb der Bauteildurchführung
- Conlit Brandschutzmanschette unter der Decke
- Kennzeichnungsschild

Wand

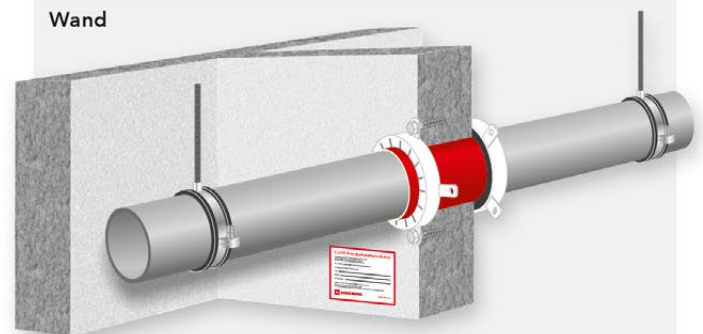

- Manschette ist beidseitig der Wand einzubauen
- Auch in leichten Trennwänden verwendbar
- Kennzeichnungsschild

Montageanleitung auf Seite 45

Sonderlösungen für Rohrabschottungen

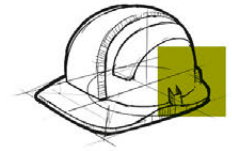

Massivdecke

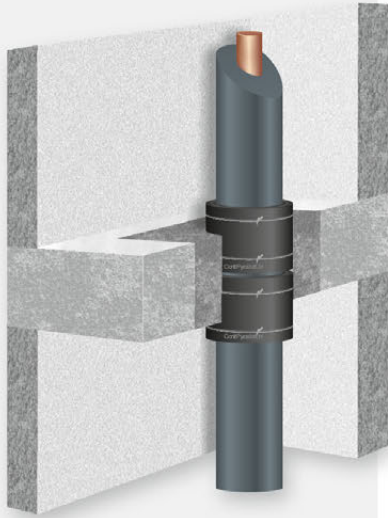

Massivwand

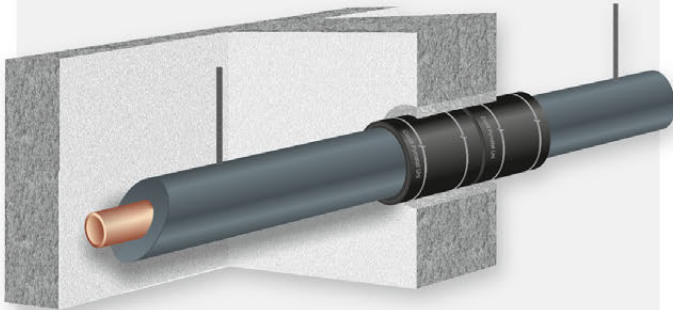

- Rohrleitung mit durchgehender Kautschukummantelung
- Conlit Pyrostat-Uni, 2-lagig, 2 x 125 mm breit
- 50 mm Überstand zur Bauteiloberfläche
- 2 Wicklungen Bindedraht pro Bandage
- abP P-3940/2554-MPA BS



Montageanleitung auf Seite 46

Leichte Trennwand mit Blechhülle

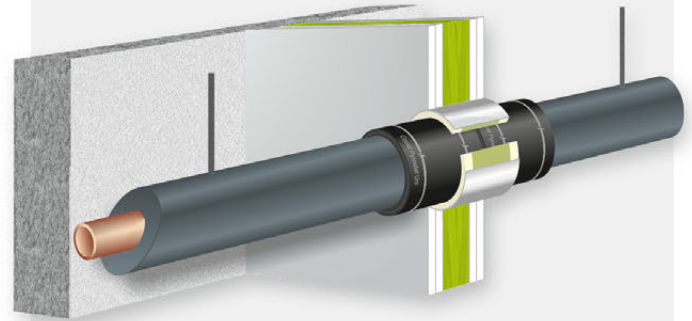

Ringspaltverschluss

- Mit ROCKWOOL Loser Wolle
- 30 mm Conlit Kit zu beiden Seiten

Leichte Trennwand mit Auswechslung und Mörtelverschluss

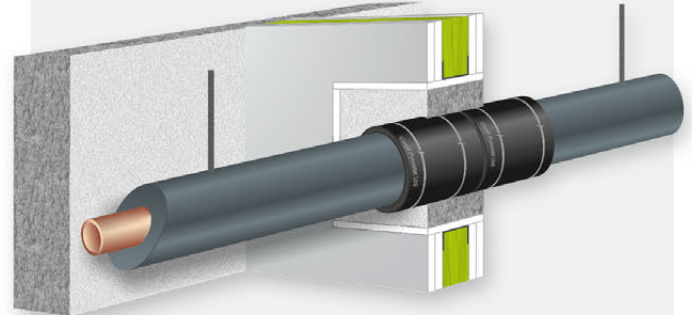

Herstellen der Bauteilöffnung durch Gewerk Trockenbau

- Einbau von Auswechslungen
- Auslaibung mit Gipskartonplatten
- abP P-3941/2564-MPA BS

Verwendung von brennbaren Versorgungsleitungen

- aBG Z-19.53-2443

Abschottungen von Elektroleitungen

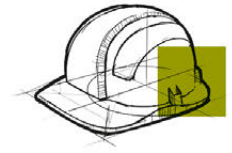

Decke

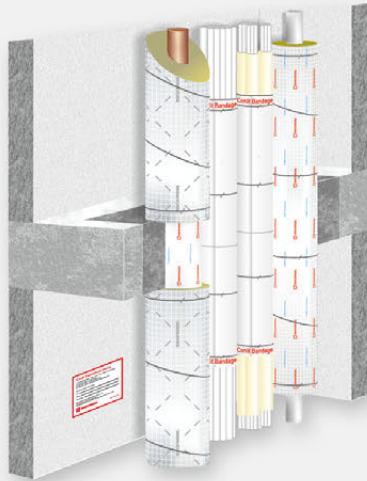

- 0-Abstand zu Conlit Rohrabschottungen
- Conlit Bandage 2 × 380 mm mittig im Bauteil
- 2 Wicklungen Bindedraht pro Bandage
- Kennzeichnungsschild
- abZ Z-19.15-1877



Kabel mit Weichschott

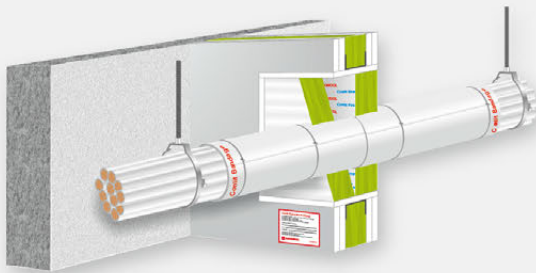

- Conlit Penetration Board
- Auch als Kombischott und mit Kabeltragsystem möglich
- abZ Z-19.15-1812

Kombinationsmöglichkeiten Kabel- und Kabelleerrohrbündel

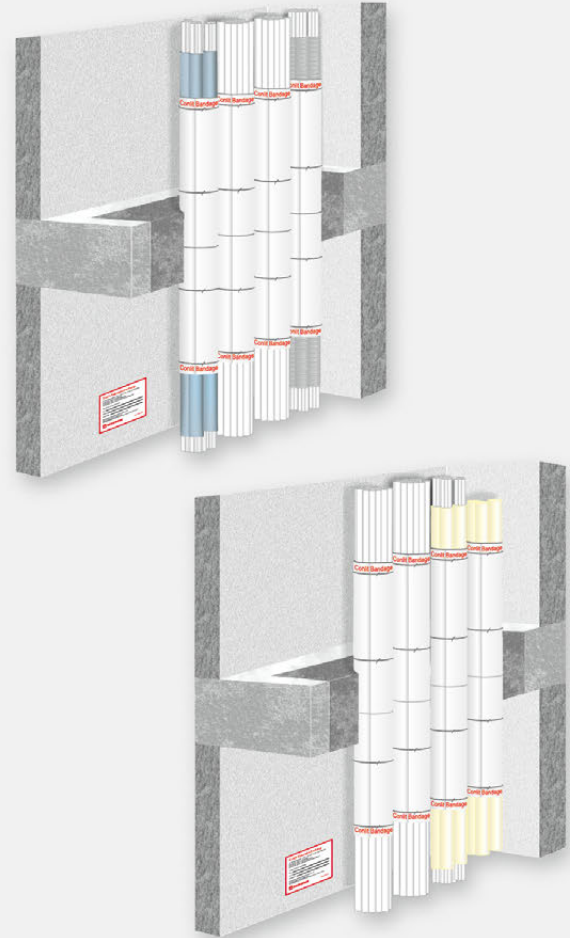

- Kabelbündel max. Ø 100 mm
- Kabelleerrohre max. Ø 100 mm
- Starre metallische Leerrohre
- Starre brennbare Leerrohre
- Flexible brennbare Leerrohre
- Leerrohre unbelegt und belegt

Montageanleitung auf Seite 47

Abschottung in Holzbauteilen

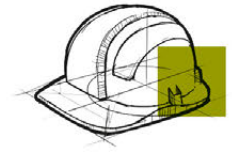

Brettsperrholz- und Brettstapeldecken mit Kernbohrung

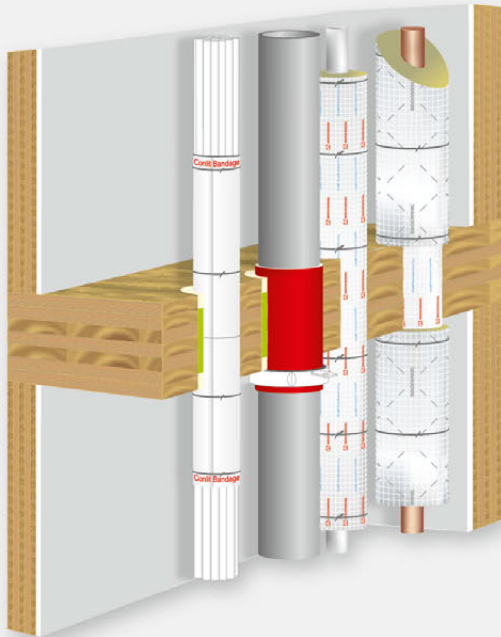

- Kabelbündel mit der Conlit Bandage (s. Seite 34–35)
- Brennbare Entwässerungsleitung mit der Conlit Brandschutzmanschette (s. Seite 30–31)
- Brennbare Versorgungsleitungen mit der Conlit 150 U (s. Seite 20–21)
- Nichtbrennbare Versorgungsleitungen mit der ROCKWOOL 800 und Conlit 150 U (s. Seite 20–21)
- GA-2016/059b-Nau



Holzbalkendecke mit Kernbohrung

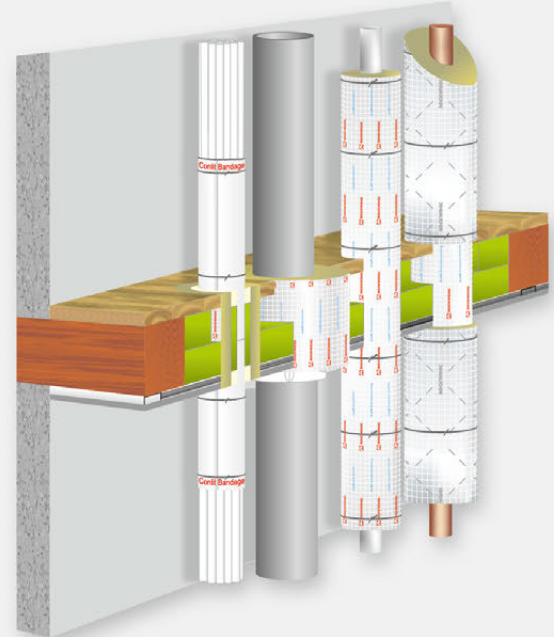

- Kabelbündel mit der Conlit Bandage (s. Seite 34–35) und der Conlit 150 U als Hüllrohr
- Brennbare Entwässerungsleitung mit der Conlit Brandschutzmanschette (s. Seite 30–31) und der Conlit 150 U als Hüllrohr
- Brennbare Versorgungsleitungen mit der Conlit 150 U (s. Seite 20–21)
- Nichtbrennbare Versorgungsleitungen mit der ROCKWOOL 800 und Conlit 150 U (s. Seite 20–21)
- GA-2016/059b-Nau



Wanddurchführungen können analog hergestellt werden.

Abschottung in Holzbauteilen

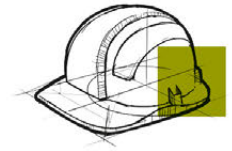

Holzbalkendecke mit Vermörtelung

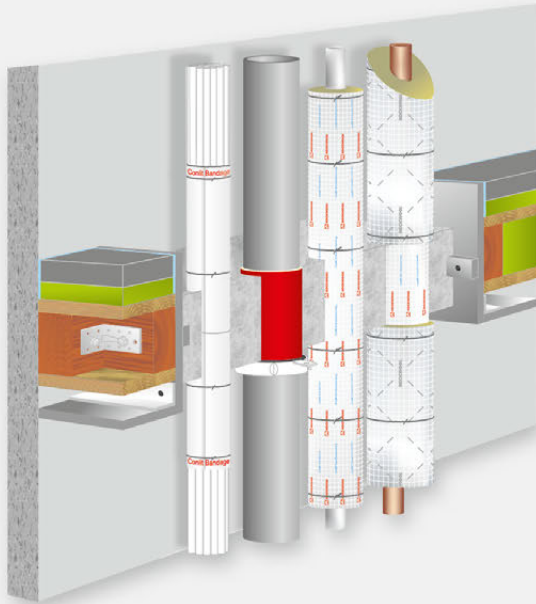

- Kabelbündel mit der Conlit Bandage (s. Seite 34–35)
- Brennbare Entwässerungsleitung mit der Conlit Brandschutzmanschette (s. Seite 30–31)
- Brennbare Versorgungsleitungen mit der Conlit 150 U (s. Seite 20–21)
- Nichtbrennbare Versorgungsleitungen mit der ROCKWOOL 800 und Conlit 150 U (s. Seite 20–21)
- Mischinstallation mit Conlit SML-Set ebenfalls möglich (s. Seite 28-29)
- GA-2016/059b-Nau



Holzbalkendecke mit Weichschott

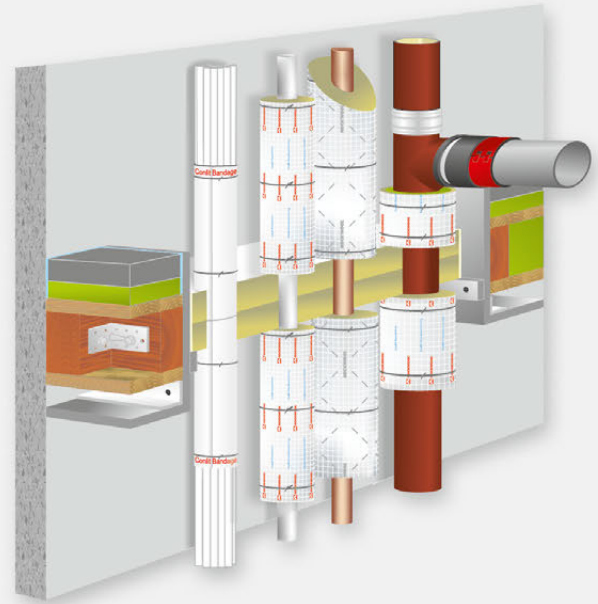

- Conlit Penetration Board
- Kabelbündel mit der Conlit Bandage (s. Seite 34–35)
- Brennbare Versorgungsleitungen mit der Conlit 150 U (s. Seite 20–21)
- Nichtbrennbare Versorgungsleitungen mit der ROCKWOOL 800 (s. Seite 20–21)
- Mischinstallation mit Conlit SML-Set (s. Seite 28-29)
- GA-2016/059b-Nau



Wanddurchführungen können analog hergestellt werden.

Checkliste für die Bauabnahme

Ausgeführt

- Notwendige weiterführende Dämmung
 - Bindedraht nach abP/abZ/aBG
 - Bauteilverschluss vollständig ausgeführt
- oder
- Bauteilverschluss durch nachfolgende Gewerke

Formalitäten

- abP/abZ/aBG übergeben
(Download: www.rockwool.de)
- Übereinstimmungserklärung ausgefüllt und übergeben (ggf. Bescheinigung über eine nichtwesentliche Abweichung)
- Unternehmererklärung (§ 26a EnEV/§ 96 GEG)



Montage von Rohrabschottungen

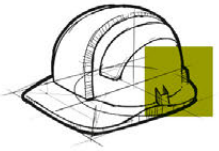

Passgenaue Kernbohrung

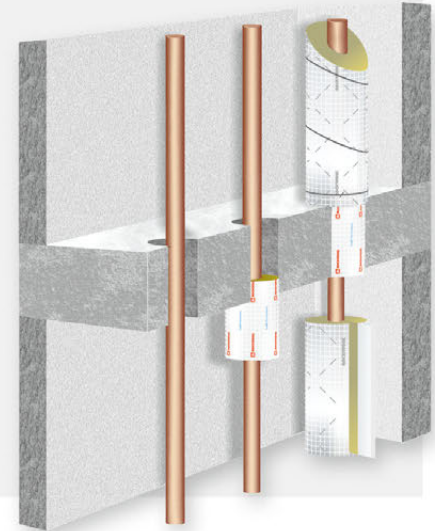

Kernbohrung mit Ringspalt

- ausstopfen mit ROCKWOOL Loser Wolle
- 30 mm tief Conlit Kit beidseitig, alternativ Ringspaltverfüllung mit Mörtel

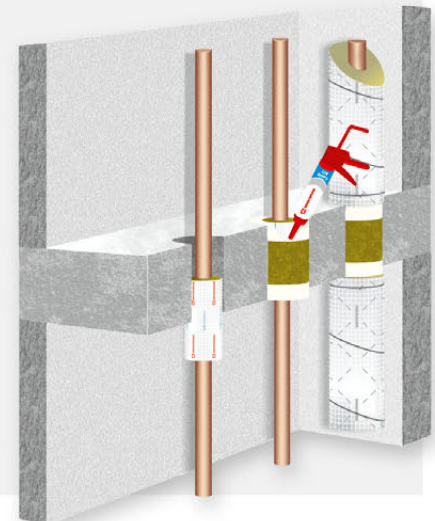

Montage der ROCKWOOL Rohrschalen

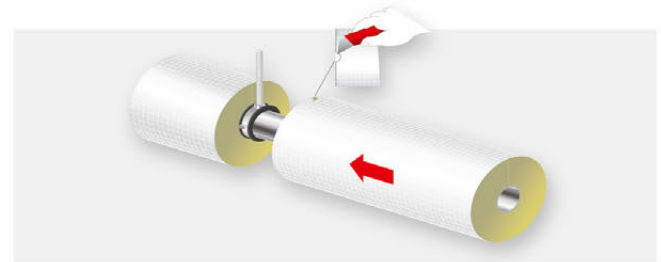
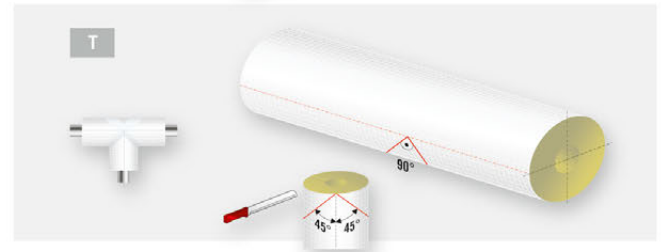
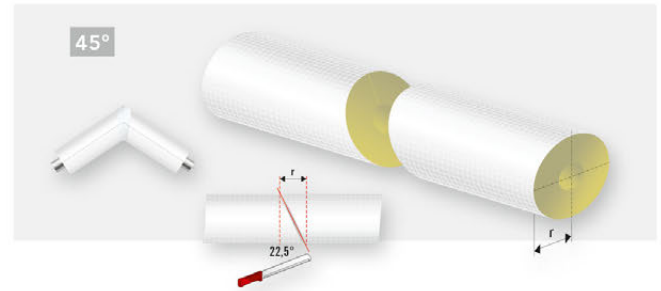
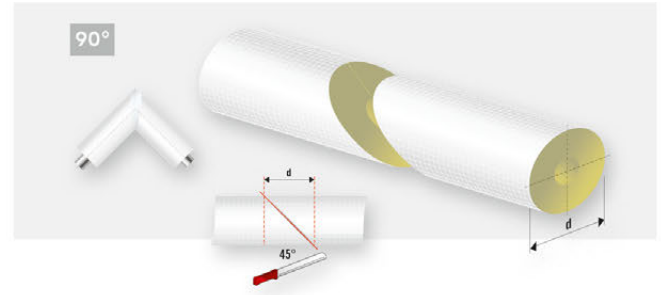
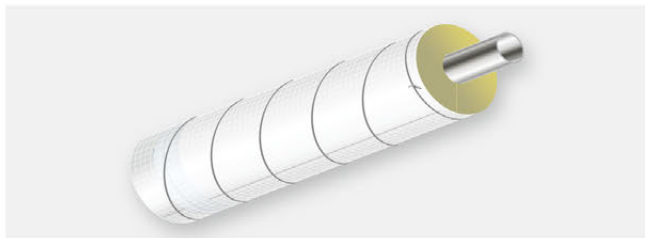
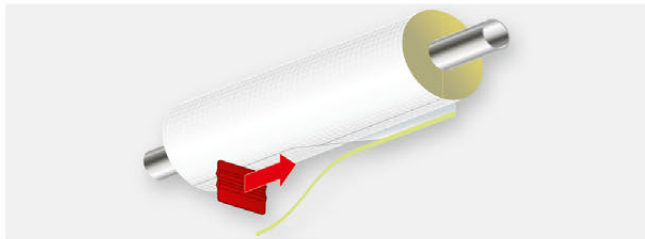
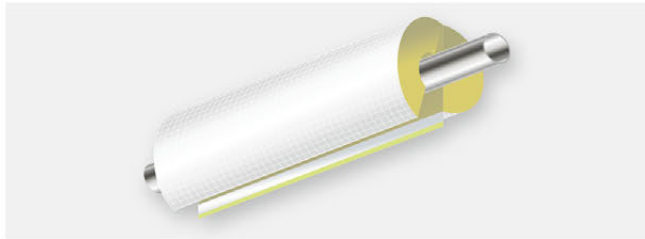
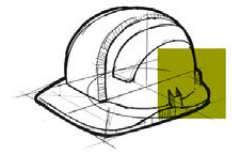

Verarbeitung des Conlit® SML-Sets

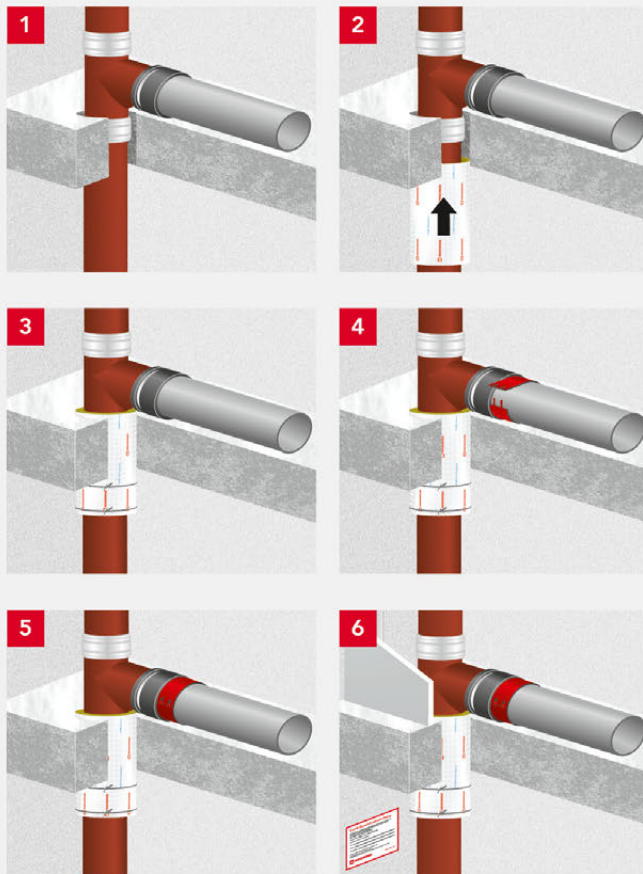

- Conlit Muffenrohrschale S um den Fallstrang legen und in Kernbohrung einbringen
- Fixierung der Conlit Schale mit Bindedraht
- Conlit SML-Manschette hinter dem Konfix montieren
- Kennzeichnungsschild anbringen
- Vorwand montieren

Verarbeitung der Conlit® Brandschutzmanschette

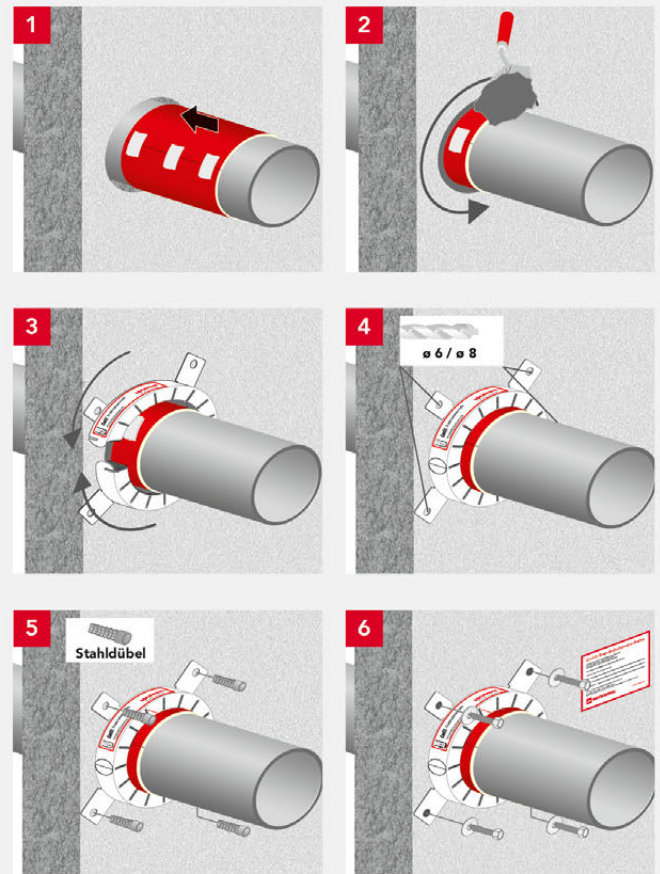

- Schallschutzschlauch montieren
- Restspalt mit Mörtel verfüllen
- Conlit Brandschutzmanschette um das Rohr legen
- Manschette mit nichtbrennbaren Dübeln und Schrauben befestigen
- Kennzeichnungsschild anbringen

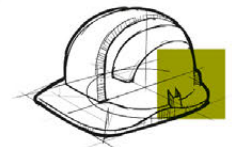

Verarbeitung der Conlit® Pyrostat-Uni

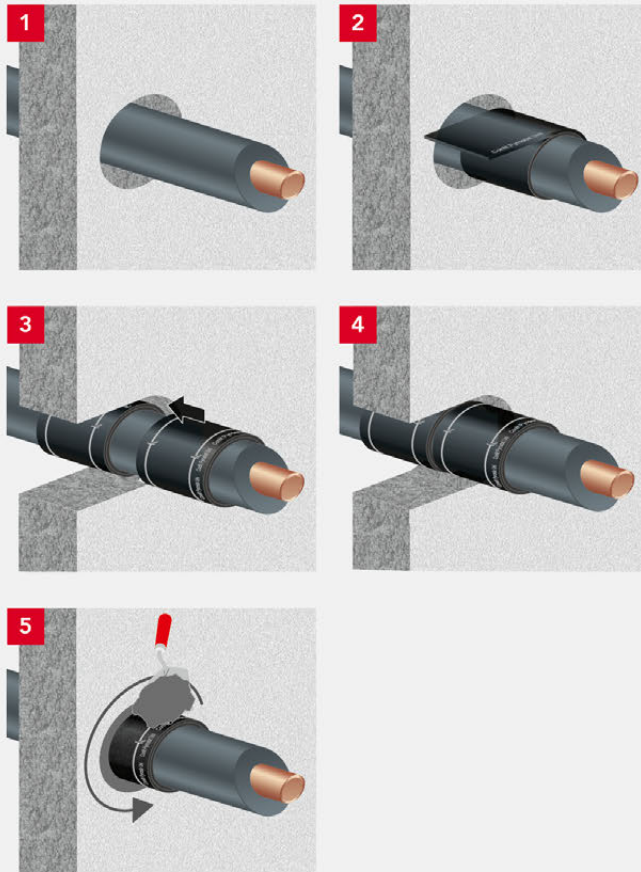

- Pyrostat-Uni Matte ablängen und auf den Dämmstoff wickeln
- Pyrostat-Uni Matte mit Bindedraht ($\varnothing \leq 0,6 \text{ mm}$) fixieren und in Position schieben
- Restspalt mit Mörtel verfüllen

Verarbeitung der Conlit® Bandage

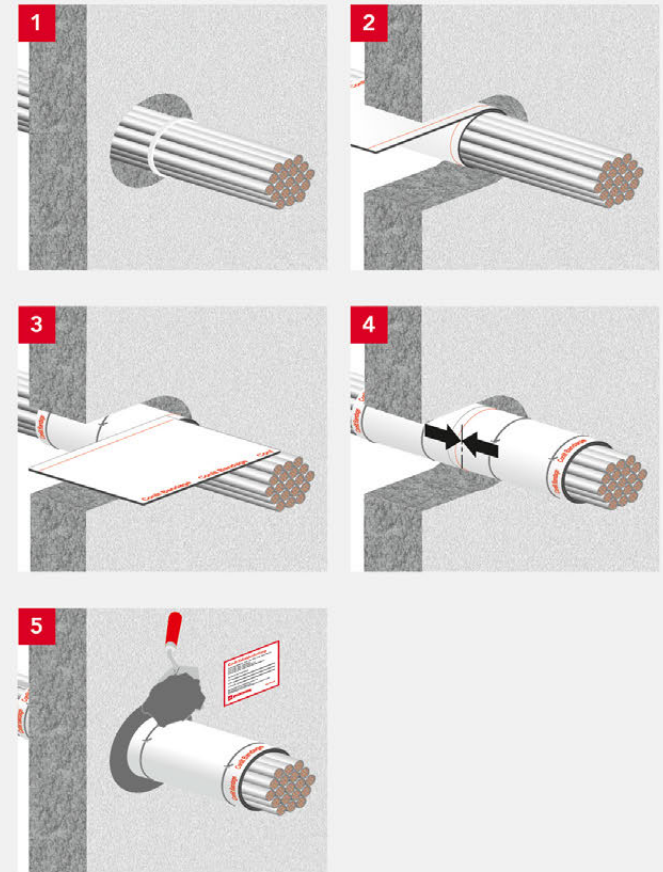
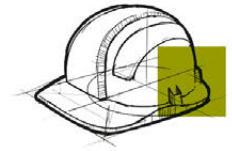

- Kabelbündel mit Bindedraht zusammenbinden
- Conlit Bandage ablängen und auf das Kabelbündel wickeln
- Conlit Bandage mit Bindedraht ($\varnothing \leq 0,6 \text{ mm}$) fixieren und in Position schieben
- Restspalt mit Mörtel verfüllen
- Kennzeichnungsschild anbringen

Wärmedämmung von Rohrleitungen

warm

Erläuterungen/Beispiele für Heizungsleitungen und Trinkwasserleitungen warm (PWH)*

Dämmstärke Trinkwasserleitungen warm (PWH)		
Dämmstärke Heizungsleitungen		
1	an Außenluft angrenzend	
2	in frei belüfteten Tiefgaragen	200% 200%
3	in nichtbeheizten ungedämmten Dachräumen	
4	in unbeheizten Räumen und Kellerräumen	
5	in Außenbauteilen (Wände, Decken ...)	
6	in Bauteilen zwischen einem unbeheizten und beheizten Raum	100% 100%
7	in Schächten und Kanälen	
8	Verteilungen zur Versorgung mehrerer unterschiedlicher Nutzer	
9	im Fußboden verlegte Leitungen gegen Erdreich	
10	in Bauteilen zwischen beheizten Räumen verschiedener Nutzer	
11	in Wand- und Deckendurchbrüchen (Abschottungsbereich)	
12	im Kreuzungsbereich von Leitungen	50% 50%
13	an Leitungsverbindungsstellen	
14	an zentralen Leitungsverteilern	
15	an Armaturen	
16	im Fußbodenaufbau (auf der Rohdecke, unter Estrich)	6 mm 100%
17	in beheizten Räumen eines Nutzers und absperrbar	k. A. -
18	in Bauteilen zwischen beheizten Räumen eines Nutzers und absperrbar	
19	Stichleitungen bis zu einem Wasserinhalt von 3 Litern, die weder in den Zirkulationskreislauf einbezogen noch mit elektrischer Begleitheizung ausgestattet sind und sich in beheizten Räumen befinden	- k. A.

k. A. = keine Anforderung

*Anlage 5 (zu § 10 Abs. 2 und § 14 Abs. 4), Tabelle 1, EnEV 2014 / ab dem 01. 11. 2020 Anlage 8 (zu den §§ 69, 70 und 71 Abs. 1) GEG

kalt

Erläuterungen/Beispiele für Trinkwasserleitungen kalt (PWC)**

Dämmstärke Trinkwasserleitungen kalt (PWC)		
20	Umgebungstemperatur ≤ 20 °C in unbeheizten Räumen	9 mm
21	Umgebungstemperatur ≤ 25 °C	
22	in Schächten und Kanälen ohne warmgehende Rohrleitungen	
23	oberhalb von Unterdecken ohne warmgehende Rohrleitungen	13 mm
24	in Systemböden ohne warmgehende Rohrleitungen	
25	Stockwerksleitungen und Einzelzuleitungen im Fußbodenaufbau neben warmgehenden zirkulierenden Rohrleitungen	
26	Wärmelasten und Umgebungstemperaturen > 25 °C	
27	in Schächten und Kanälen neben warmgehenden Rohrleitungen	
28	oberhalb von Unterdecken neben warmgehenden Rohrleitungen	100%
29	in Systemböden neben warmgehenden Rohrleitungen	
30	in Wand- und Deckendurchbrüchen (Abschottungsbereich)	
31	im Kreuzungsbereich von Leitungen an Leitungsverbindungsstellen	50%
32	an zentralen Leitungsverteilern	
33	an Armaturen	
34	Stockwerksleitungen und Einzelzuleitungen in Vorwandinstallationen	Rohr-in-Rohr oder 4 mm
35	Stockwerksleitungen und Einzelzuleitungen im Fußbodenaufbau (auch neben nichtzirkulierenden Trinkwasserleitungen warm)	

**DIN 1988-200: 2012-05 Tabelle 8 – Richtwerte für Schichtdicken zur Dämmung von Rohrleitungen für Trinkwasser kalt

ROCKWOOL Service



Wir beraten
Sie gern

Die Deutsche ROCKWOOL bietet Ihnen im Rahmen der Planung und Ausführung von Rohrleitungen zahlreiche informative und nützliche Servicetools, um Sie bei Ihrer täglichen Arbeit zu unterstützen.

Nutzen Sie unser vielfältiges Angebot wie

- den umfassenden Planungs- und Montagehelfer für Rohrleitungen
- die praktische Planungsdrehscheibe
- umfangreiche Broschüren zur Planung und Ausführung von Holzbalkendecken oder Sprinkler- und Feuerlöschleitungen
- ausführliche Produktinfos auf der ROCKWOOL Internetseite

Fachberatung – telefonisch und per E-Mail

Telefon: +49 (0) 2043 408 606

E-Mail: service.technik@rockwool.de

Montag bis Donnerstag: 8:00 bis 17:00 Uhr

Freitag: 8:00 bis 15:00 Uhr



Umfassende Broschüren
über Planung und Montage
von Rohrleitungsanlagen

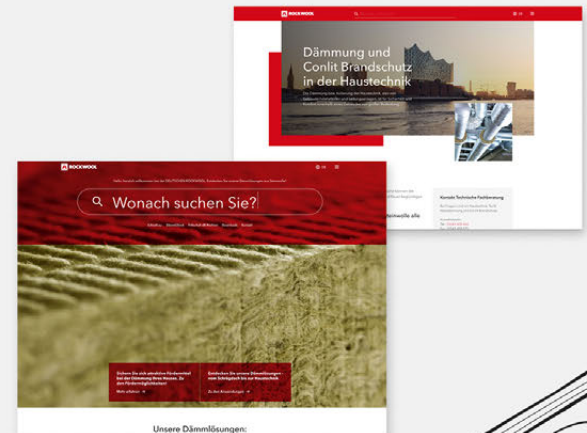

Informativ und immer aktuell –
www.rockwool.de





DEUTSCHE ROCKWOOL GmbH & Co. KG

Rockwool Straße 37–41

45966 Gladbeck

T +49 (0) 2043 408 0

F +49 (0) 2043 408 444

www.rockwool.de

HR A 5510 Gelsenkirchen



BIM SOLUTION FINDER

www.bim.rockwool.de



Umwelt-Produktdeklaration

Das Institut Bauen und Umwelt e.V. hat die Mineralwolle-Dämmstoffe der DEUTSCHEN ROCKWOOL mit dem konsequent auf internationale Standards abgestimmten Öko-Label Typ III zertifiziert. Diese Deklaration ist eine Umwelt-Produktdeklaration gemäß ISO 14025 und beschreibt die spezifische Umweltleistung von unkaschiereten

ROCKWOOL Steinwolle-Dämmstoffen in Deutschland. Sie macht Aussagen zum Energie- und Ressourceneinsatz und bezieht sich auf den gesamten Lebenszyklus der ROCKWOOL Dämmstoffe einschließlich Abbau der Rohstoffe, Herstellungsprozess und Recycling.



RAL-Gütezeichen

ROCKWOOL Steinwolle-Dämmstoffe sind mit dem RAL-Gütezeichen gekennzeichnet und damit als gesundheitlich unbedenklich bestätigt. Nach den strengen Kriterien der Güte- und Prüfbestimmungen der Gütegemeinschaft Mineralwolle e.V. unterliegen sie ständigen externen Kontrollen, die die Einhaltung der Kriterien des deutschen Gefahrstoffrechts und der Verordnung (EG) Nr. 1272/2008 garantieren. Biologische ROCKWOOL Steinwolle-Dämmstoffe bieten hervorragenden Wärme-, Kälte-, Schall- und Brandschutz bei hoher Sicherheit.

